

DECKEN AUF HOLZ-/METALLRAHMEN

ABSCHNITTE:

1. Schraubanleitung 1
2. Abgehängte Decken auf CD-Profil-Unterkonstruktion 3
3. Abgehängte Decken auf Holzlatten 6

1. SCHRAUBANLEITUNG

Der Achsabstand der Unterkonstruktionselemente muss 600 mm oder weniger betragen und damit der Breite der CEWOOD Platten entsprechen. Mit der Montage der Platten in der Raummitte beginnen und schrittweise zu den Rändern vorarbeiten. Der Schraubenabstand muss weniger als 600 mm betragen. Der Abstand von der Plattenkante zur Schraube darf 25 mm nicht überschreiten. Eine Standardplatte 1200 x 600 mm benötigt 6 Schrauben, eine Platte 600 x 600 mm benötigt 4 Schrauben.

Für die Befestigung der Platten werden spezielle CEWOOD Schrauben mit größerem Kopf empfohlen.

Falls keine CEWOOD Schrauben verwendet werden, werden selbstbohrende Schrauben für Metallkonstruktionen bzw. Holzschrauben für Holzkonstruktionen empfohlen. Der Schraubenkopf sollte einen Kopfdurchmesser $D \geq 9$ mm haben.

- ⚠ Die Schrauben nicht in die CEWOOD Platten versenken! Der Schraubenkopf muss bündig mit der sichtbaren Oberfläche der Platte abschließen.

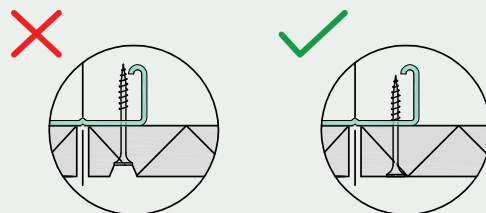

Mindestabmessungen der Schrauben je nach Unterkonstruktion und Plattenstärke

Mindestabmessungen der Schrauben		
Unterkonstruktion/CEWOOD Plattenstärke	25 mm	35 mm
CD-Metallprofil-Unterkonstruktion – selbstbohrende Schrauben	4,5 x 45 mm	4,5 x 50 mm
Holzlatten-Unterkonstruktion – Holzschrauben	4,5 x 50 mm	4,5 x 60 mm

CEWOOD Kantenprofiltypen

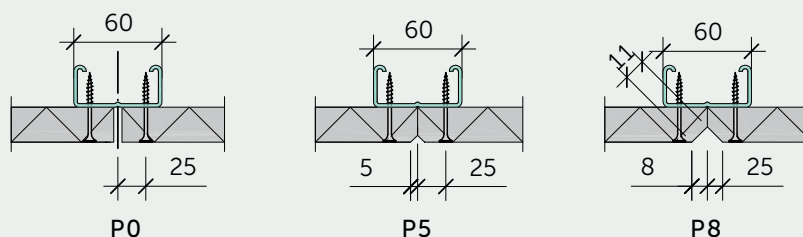

SCHRAUBANLEITUNG

Standard-Schraubmuster für CEWOOD Platten

Verschraubung von CEWOOD Platten mit 25 mm und 35 mm Plattenstärke auf CD-Montageprofilen aus Metall oder Montageleisten aus Holz.

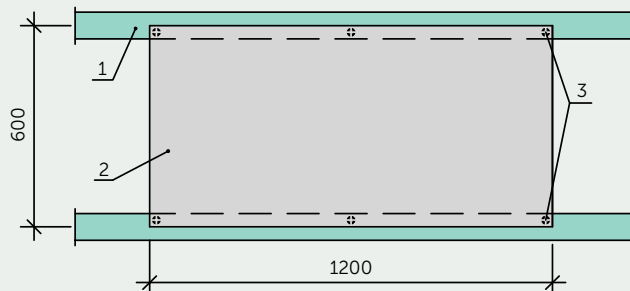

Platte 1200 x 600 mm längs mit 6 Schrauben befestigt

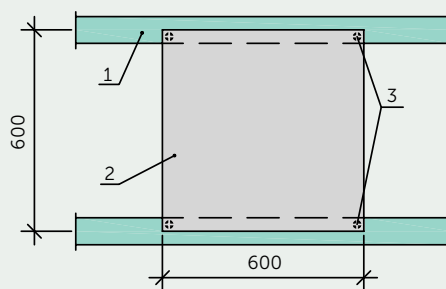

Platte 600 x 600 mm mit 4 Schrauben

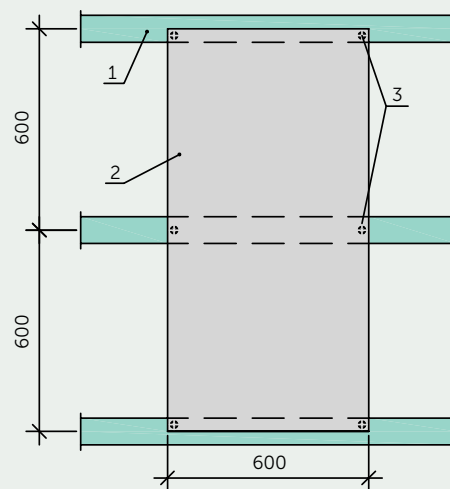

Platte 1200 x 600 mm mit 6 Schrauben befestigt

Schraubenpositionen

Die Stoßfuge zwischen den Platten muss immer auf einem Unterkonstruktionselement ausgebildet werden.

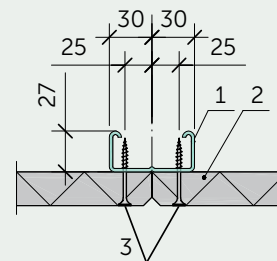
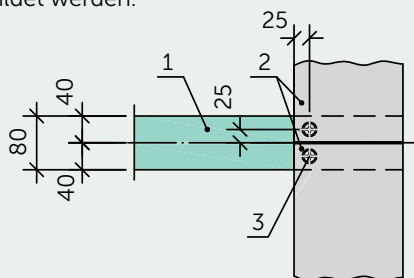

Legende

1. Unterkonstruktionselement (CD-Profil oder Holzlatte)
2. CEWOOD Platten
3. CEWOOD Schrauben 4,65 x 45 mm oder verzinkte Holzschrauben mit Kopf- $\varnothing \geq 9$ mm

2. ABGEHÄNGTE DECKEN AUF CD-PROFIL-UNTERKONSTRUKTION

Die Unterkonstruktion besteht aus rechteckig angeordneten Metallprofilen vom Typ CD 60/27/0,6 mm. Anordnung der CD-Profile, Befestigung an tragenden Bauteilen sowie Verbindungen zwischen den Elementen erfolgen gemäß den Vorgaben des CD-Profilherstellers. Positionen der Abhänger und Tragfähigkeiten der Unterkonstruktion sind in der nachstehenden Tabelle angegeben.

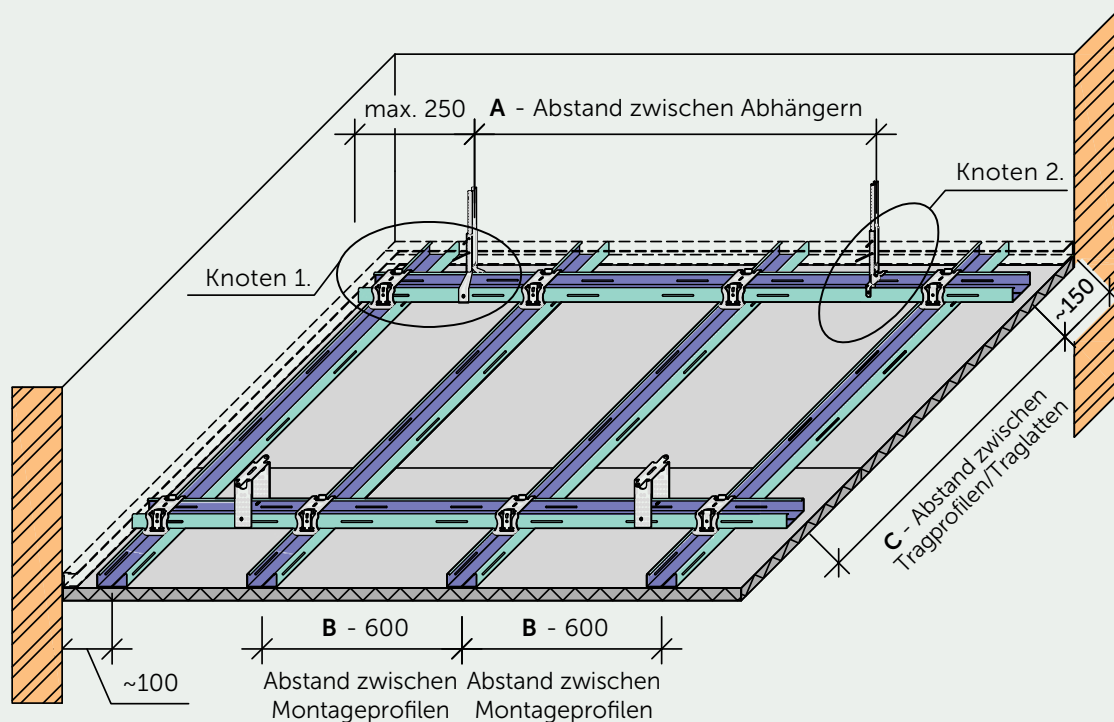

Maximale Montageabstände der Unterkonstruktionselemente

Tragprofil CD 60/27/0,6 mm	Montageprofil CD 60/27/0,6 mm	A - Abstand zwischen Abhängern/ Befestigungen			Doppeldecken
		Lastklasse kN/m ²			
Abstand C - mm	Abstand B - mm	bis 0,15	bis 0,30	bis 0,50	bis 0,65
600	600	1150	900	750	700
900	600	1000	800		
1000	600	950	750		
1200	600	900			

Es sind Abhänger mit einer Tragfähigkeit von $\geq 0,40$ kN zu verwenden.

ABGEHÄNGTE DECKEN AUF CD-PROFIL-UNTERKONSTRUKTION

Randbefestigungsdetails der CD-Profil-Unterkonstruktion und Erläuterungen

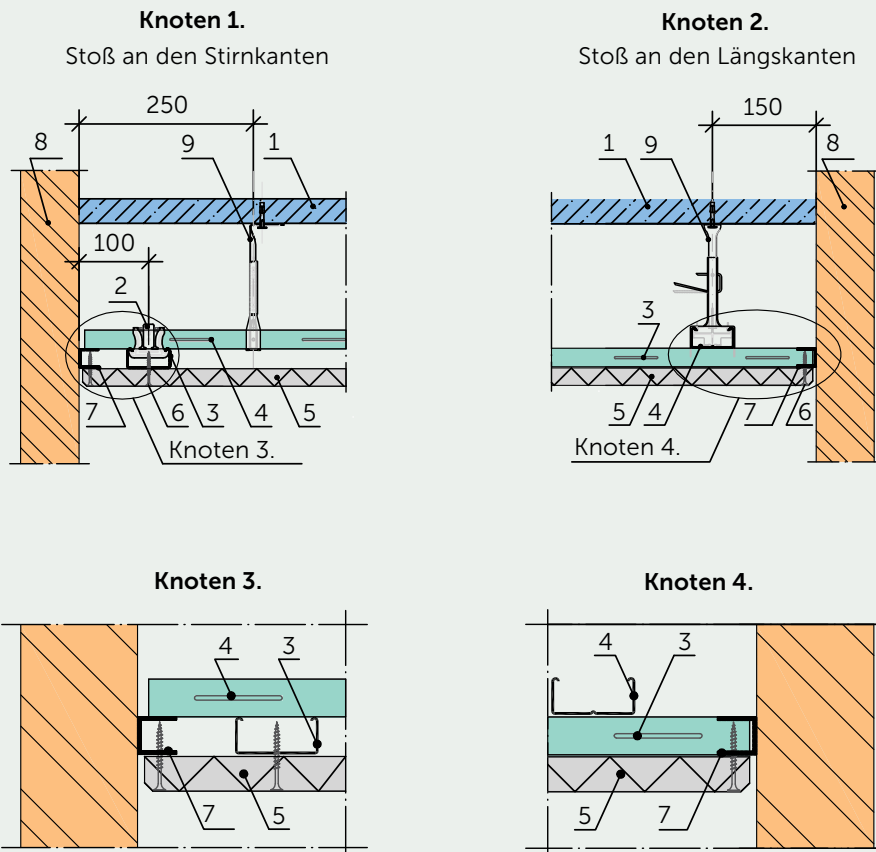

*In den Zeichnungen ist ein Noniusabhängiger mit einer Tragfähigkeit von 0,40 kN dargestellt.

Legende

1. Tragende Konstruktion
2. Kreuzverbinder für CD-Profil
3. CD-Montageprofil 60 x 27 x 0,6 mm
4. CD-Tragprofil 60 x 27 x 0,6 mm
5. CEWOOD Platten
6. CEWOOD Schrauben 4,65 x 45 mm oder verzinkte Holzschrauben mit Kopf- $\varnothing \geq 9$ mm
7. UD-Randprofil 28x27
8. Bestehende Wandkonstruktion
9. Noniusabhängiger mit einer Tragfähigkeit von 0,40 kN

ABGEHÄNGTE DECKEN AUF CD-PROFIL-UNTERKONSTRUKTION

Befestigungsarten von CD-Profilen an tragenden Bauteilen

Das Montageprofil wird mit einem Kreuzverbinder für CD-Profile am Tragprofil befestigt. Eine CD-Profil-Unterkonstruktion wird mit Schnellabhängern, U-Bügel oder Noniusabhängern am tragenden Bauteil befestigt. Detaillierte Erläuterungen siehe unten.

Schnellabhänger mit Anker-Befestigungselement

Tragfähigkeit 0,15 kN

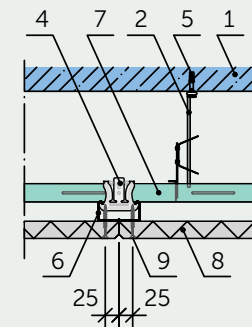
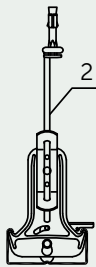

Stoß an den Längskanten

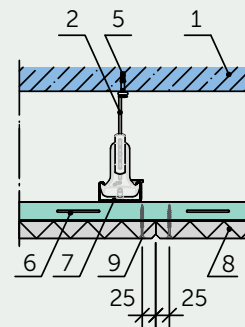

Stoß an den Stirnkanten

U-Bügel zur Direktbefestigung

Tragfähigkeit 0,4 kN

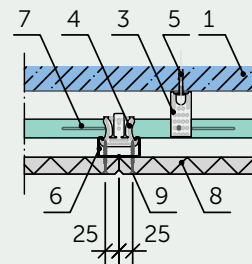
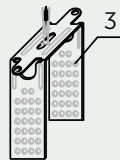

Stoß an den Längskanten

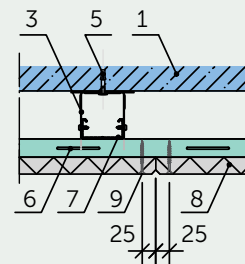

Stoß an den Stirnkanten

Noniusabhänger mit höhenverstellbarer Abhängung

Tragfähigkeit 0,4 kN

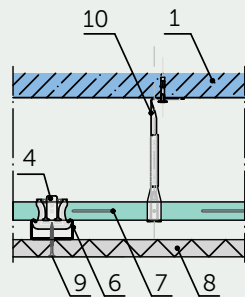
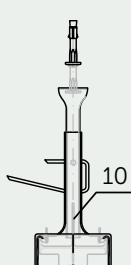

Stoß an den Längskanten

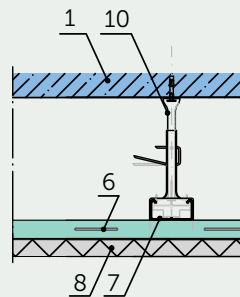

Stoß an den Stirnkanten

Legende

1. Tragende Konstruktion
2. Schnellabhänger (Anchor Fix Quick Hanger)
3. U-Bügel
4. Kreuzverbinder für CD-Profil
5. Konusanker $\geq M6$
6. CD-Montageprofil 60 x 27 x 0,6 mm
7. CD-Tragprofil 60 x 27 x 0,6 mm
8. CEWOOD Platten
9. CEWOOD Schrauben 4,65 x 45 mm oder verzinkte Holzschrauben mit Kopf- $\varnothing \geq 9$ mm
10. Noniusabhänger mit einer Tragfähigkeit von 0,40 kN

3. ABGEHÄNGTE DECKEN AUF HOLZLATTEN

Die Unterkonstruktion besteht aus rechteckig angeordneten Holzlatten. Positionen der Abhänger und Tragfähigkeiten der Unterkonstruktion sind in der nachstehenden Tabelle angegeben.

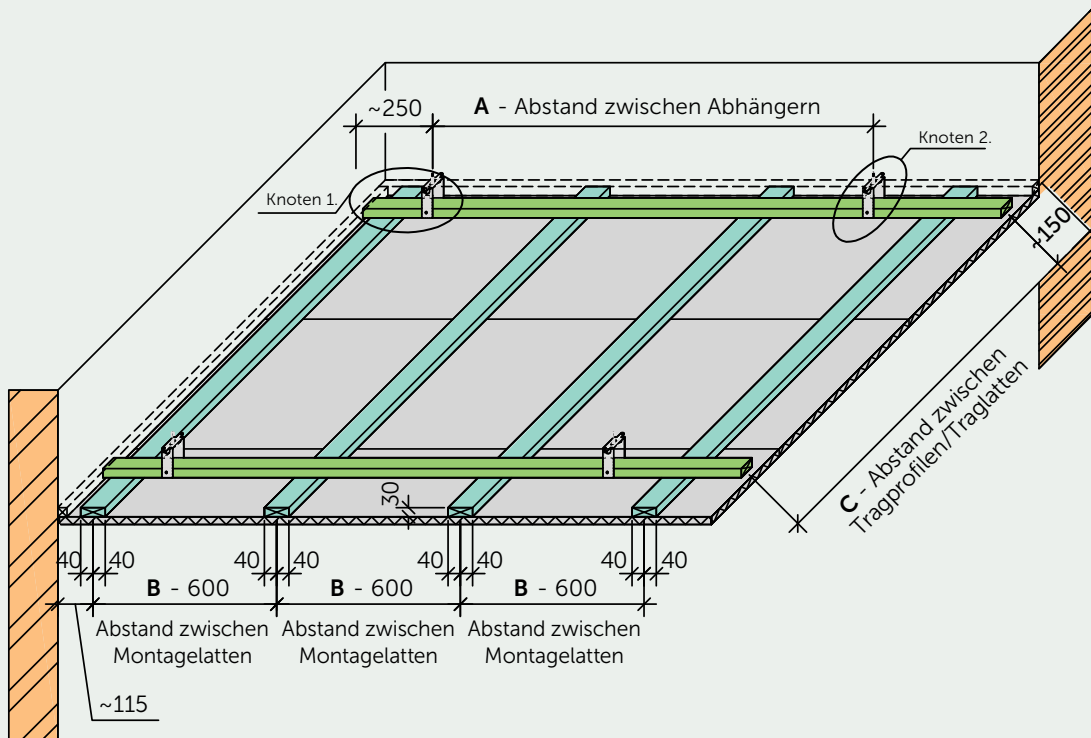

Maximale Montageabstände der Unterkonstruktionselemente

Traglatte, Mindestquerschnitt 60/30 mm	Montagelatte, Mindestquerschnitt 80/30 mm	A – Abstand zwischen Abhängern/Befestigungen Lastklasse kN/m ²		
		Abstand C - mm	Abstand B - mm	Abstand A - mm
600	600	1150	900	750
900	600	1000	800	
1000	600	950		
1200	600	900		

Es sind Abhänger mit einer Tragfähigkeit von 0,40 kN zu verwenden.
 Mindestquerschnitt der Traglatte: 60 x 30 mm

ABGEHÄNGTE DECKEN AUF HOLZLATTEN

Befestigungsdetails der Holzlattung-Unterkonstruktion und Erläuterungen

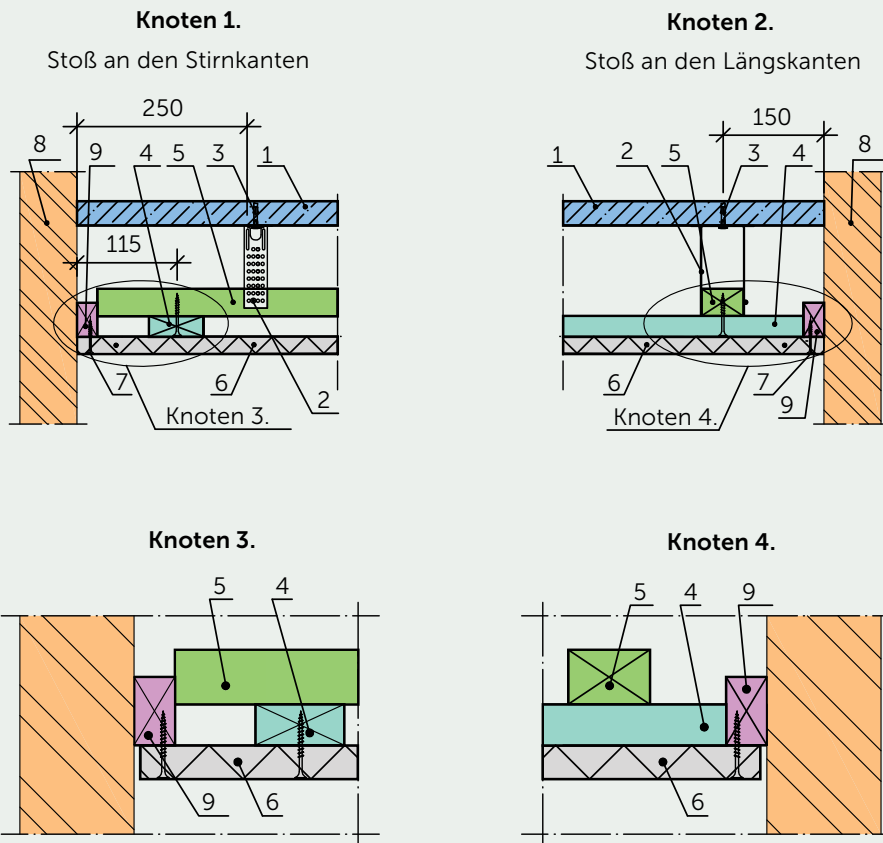

*In den Zeichnungen ist ein U-Bügel mit einer Tragfähigkeit von 0,40 kN dargestellt.

Legende

1. Tragende Konstruktion
2. U-Bügel
3. Konusanker \geq M6
4. Montagelatte mind. 80 x 30 (H) mm
5. Traglatte mind. 60 x 30 (H) mm
6. CEWOOD Platten
7. CEWOOD Schrauben 4,65 x 45 mm oder verzinkte Holzschrauben mit Kopf- $\varnothing \geq$ 9 mm
8. Bestehende Wandkonstruktion
9. Randlatte 30 x 50 (H) mm

ABGEHÄNGTE DECKEN AUF HOLZLATTEN

Befestigungsarten von Holzlatten an tragenden Bauteilen

Montagelatten werden mit Holzschrauben an den Traglatten befestigt. Eine Holzlattung-Unterkonstruktion wird mit Schnellabhängern, U-Bügeln oder direkt mit Ankerknägeln an tragenden Bauteil befestigt. Detaillierte Erläuterungen siehe unten.

Schnellabhängiger mit Anker-Befestigungselement

Tragfähigkeit 0,15 kN

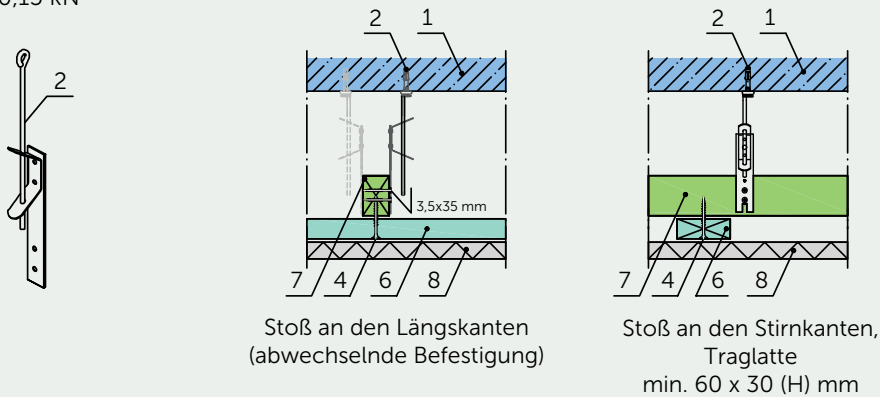

U-Bügel zur Direktbefestigung

Tragfähigkeit 0,4 kN

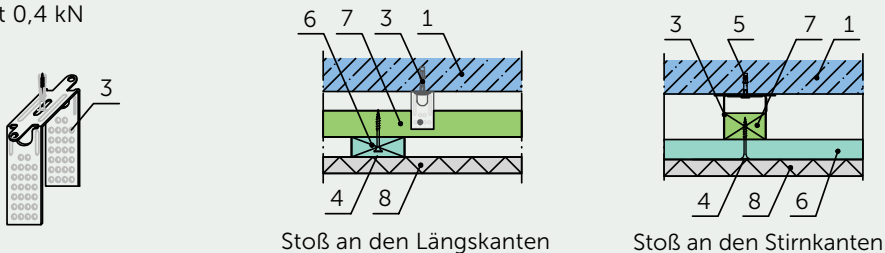

Direktbefestigung der zweilagigen Unterkonstruktion mit Dübelanker

Der Ankertyp ist entsprechend der Art der tragenden Konstruktion auszuwählen.

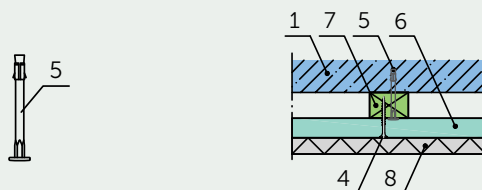

- ❗ **Direktbefestigung der einlagigen Unterkonstruktion mit Dübelanker**
Montagelatten werden direkt an der tragenden Konstruktion befestigt.
Befestigungsart geeignet, wenn keine Deckennivellierung erforderlich ist.

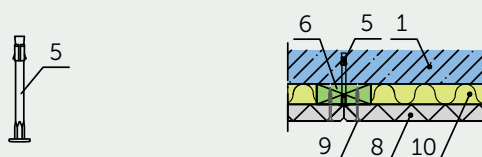

Legende

1. Tragende Platte oder Fundamentkonstruktion
2. Verstellbarer Deckenabhängiger
3. U-Bügel
4. Holzschraube mind. 4 x 45 mm
5. Abhängeranker
6. Montagelatte mind. 80 x 30 (H) mm
7. Traglatte mind. min. 60 x 30 (H) mm
8. CEWOOD Platten
9. CEWOOD Schrauben 4,65 x 45 mm oder verzinkte Holzschrauben mit Kopf-Ø ≥ 9 mm
10. Mineralwolle